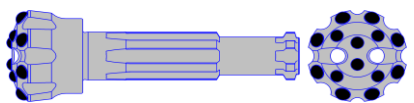
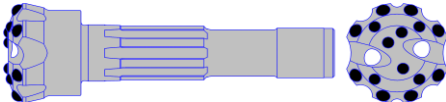
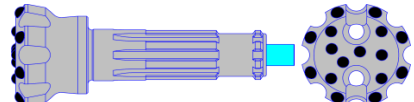
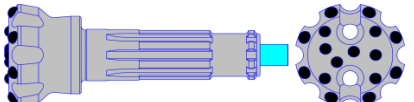
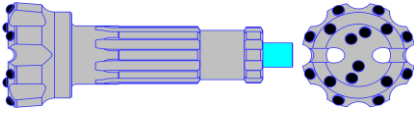
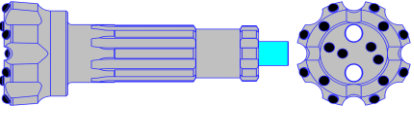
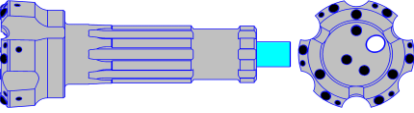
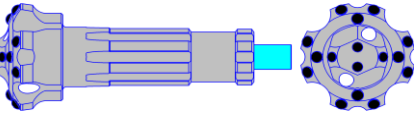
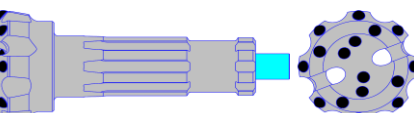
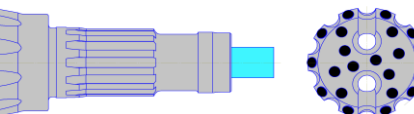
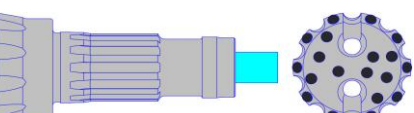
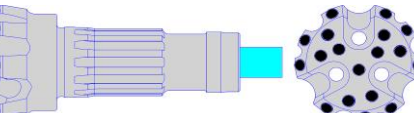

Коронки для бурения с пневмоударником Vulrock BR2

Наименование коронки	Зубки		Передн. угол	Промывочные каналы		D мм	масса кг	
	центр. Промеж.	перифер		центра-льные	боковые			
	Сферические зубки							
	КНШ76-40D.01.000	2xØ10	8xØ12	40	2xφ12	2xφ8	76,0	2,5
		4xØ10						
	Баллистические зубки							
	КНШ76-40D.01.000-07	2xØ10	8xØ12	40	2xφ12	2xφ8	76,0	2,5
		4xØ10						
Параболические зубки								
КНШ76-40D.01.000-03	2xØ10	8xØ12	40	2xφ12	2xφ8	76,0	2,5	
	4xØ10							

Коронки для бурения с пневмоударником Atlas Copco

Наименование коронки	Зубки		Передн. угол	Промывочные каналы		D мм	масса кг	
	центр. Промеж.	перифер		центра-льные	боковые			
	Сферические зубки (COP32)							
	КНШ90-40.01.000	3xØ10	8xØ12	40	2xφ15	-	90,0	4,5
		4xØ10						
	Параболические зубки							
КНШ90-40.01.000-01	3xØ10	8xØ12	40	2xφ15	-	90,0	4,5	
	4xØ10							
	Сферические зубки (COP44, DHD340A, DHD4)							
	КНШ115-40.10.00.000	4xØ12	8xØ14	35	2xφ18	-	115,0	8,9
		4xØ14						
	КНШ130-40.10.00.000	4xØ14	8xØ16	35	2xφ18	-	130,0	9,7
		4xØ14						
	Параболические зубки (COP44, DHD340A, DHD4)							
КНШ115-40.10.00.000-03	4xØ12	8xØ14	35	2xφ18	-	115,0	8,9	
	4xØ14							
КНШ130-40.10.00.000-04	4xØ14	8xØ16	35	2xφ18	-	130,0	9,7	
	4xØ14							
	Сферические зубки (COP44 Gold)							
	КНШ115-40.12.00.000	3xØ14	8xØ16	35	2xφ18	-	115,0	9,0
		4xØ14						
	КНШ125-40.12.00.000	4xØ14	8xØ16	35	2xφ18	-	125,0	10,3
		4xØ14						
	Параболические зубки (COP44 Gold)							
КНШ115-40.12.00.000-07	3xØ14	8xØ16	35	2xφ18	-	115,0	9,0	
	4xØ14							
КНШ125-40.12.00.000-06	4xØ14	8xØ16	35	2xφ18	-	125,0	10,3	
	4xØ14							

Наименование коронки	Зубки		Передн угол	Промывочные каналы		D мм	масса кг	
	центр. Промеж.	перифер		центра- льные	боковые			
	Сферические зубки (COP54,DHD350R,DHD5)							
	КНШ152.01.00.000	4xØ16	8xØ16	35	2xφ22	-	152,0	17,3
		4xØ16						
Баллистические зубки (COP54,DHD350R,DHD5)								
КНШ152.01.00.000-01	4xØ16	8xØ16	35	2xφ22	-	152,0	17,3	
	4xØ16							
	Сферические зубки (COP54,DHD350R,DHD5)							
	КНШ152.01.01.000	4xØ14	8xØ14	35	2xφ22	-	154,0	17,0
		4xØ14						
	Сферические зубки (COP54,DHD350R,DHD5)							
	КНШ152.01.02.000	3xØ14	6xØ14	35	1xφ22	-	154,0	16,9
		3xØ14	12xØ8					
	Сферические зубки (COP54,DHD350R,DHD5)							
	КНШ152.01.03.000	4xØ14	8xØ16	35	2xφ20	2x 20	153,0	15,6
		4xØ16						
	Баллистические зубки (COP54,DHD350R,DHD5)							
КНШ152.01.03.000-01	4xØ14	8xØ16	35	2x 20	2x 20	153,0	15,6	
	4xØ16							
	Параболические зубки (COP54,DHD350R,DHD5)							
	КНШ152.01.04.000	4xØ16	8xØ16	40	2xφ22	-	152,0	15,4
		4xØ16						
	Сферические зубки (COP64G,QL60,TD60/65/70)							
	КНШ165-40.00.00.000	6xØ16	10xØ16	40	2xφ25	-	165,0	24,1
		4xØ16						
	Сферические зубки (COP64G,QL60,TD60/65/70)							
	КНШ171-40.00.01.000	3xØ16	10xØ19	35	2xφ25	-	171,0	25,1
		6xØ16						
	Сферические зубки (COP64G,QL60,TD60/65/70)							
	КНШ171-40.00.00.000	3xØ18	9xØ18	40	3xφ21	-	171,0	24,5
		6xØ18						

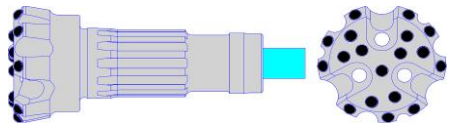
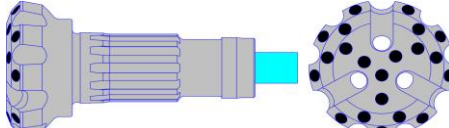
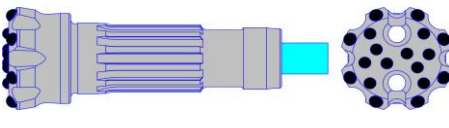
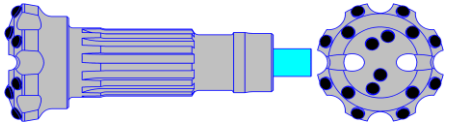
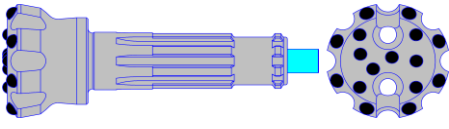
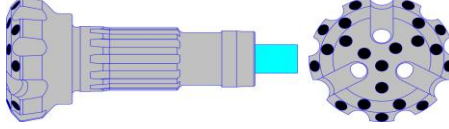
Наименование коронки	Зубки		Передн угол	Промывочные каналы		D мм	масса кг	
	центр. Промеж.	перифер		центра- льные	боковые			
	Сферические зубки (COP64G,QL60,TD60/65/70)							
	КНШ178- 40.00.00.000	3xØ18	9xØ 18	40	3xφ21	-	178,0	25,0
6xØ18								
	Сферические зубки (COP64G,QL60,TD60/65/70)							
	КНШ203- 40.00.00.000	6xØ18	9xØ 18	40	3xφ25	-	203,0	28,1
6xØ18								
	Сферические зубки (COP54GE,QL50,TD50)							
	КНШ130- 40.01.00.000	4xØ14	8xØ16	35	2xφ20	-	130,0	13,8
6xØ14								
	Сферические зубки (COP54GE,QL50,TD50)							
	КНШ152.02.01.000	4xØ16	8xØ16	35	2x 22	-	152,0	14,4
		4xØ16						
	Баллистические зубки (COP54GE,QL50,TD50)							
	КНШ152.02.00.000- 01	4xØ16	8xØ16	35	2xφ22	-	152,0	15,1
		4xØ16						
Параболические зубки (COP54GE,QL50,TD50)								
КНШ152.03.00.000	4xØ16	8xØ16	40	2xφ22	-	152,0	15,1	
	4xØ16							
	Сферические зубки (COP64, DHD360, DHD6)							
	КНШ165- 40.15.00.000	4xØ16	8xØ 18	40	2xφ25	-	165,0	23,4
4xØ16								
	Сферические зубки (COP64, DHD360, DHD6)							
	КНШ203- 40.14.00.000	6xØ18	9xØ 18	40	3xφ21	-	203,0	29,5
6xØ18								

Коронки для бурения с пневмоударником Sandvik (RH550,M40)

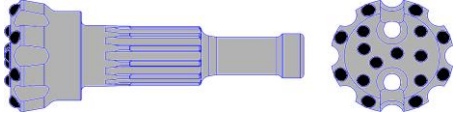
Наименование коронки	Зубки		Передн угол	Промывочные каналы		D мм	масса кг	
	центр. Промеж.	перифер		центра- льные	боковые			
	Сферические зубки							
	КНШ115- 40.11.00.000	4xØ14	8xØ14	35	2xØ18	-	115,0	8,3
		4xØ14						
	КНШ127- 40.11.00.000	4xØ14	8xØ16	35	2xØ18	-	127,0	9,2
		4xØ14						
	Параболические зубки							
КНШ115- 40.11.00.000-06	4xØ14	8xØ14	35	2xØ18	-	115,0	8,3	
	4xØ14							
КНШ127- 40.11.00.000-06	4xØ14	8xØ16	35	2xØ18	-	127,0	9,2	
	4xØ14							

Коронки для бурения с пневмоударником Sandvik (RH550,M60)

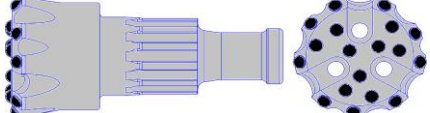
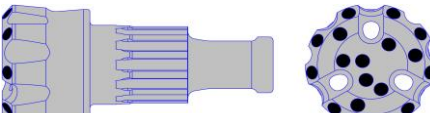
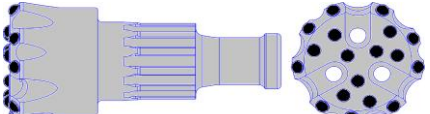
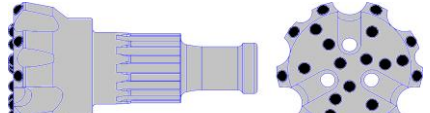
	КНШ155- 40.13.00.000	6xØ16	9xØ18	40	3xØ21	-	155,0	22,9
		3xØ16						
	КНШ165- 40.13.00.000	5xØ18	9xØ18	40	3xØ21	-	165,0	24,5
		3xØ18						
	КНШ165- 40.13.01.000	3xØ18	9xØ18	40	3xØ21	-	165,0	24,2
		6xØ18						
	КНШ172- 40.13.00.000	3xØ18	9xØ18	40	3xØ21	-	172,0	25,1
		6xØ18						
	КНШ203- 40.13.00.000	6xØ18	9xØ18	40	3xØ21	-	203,0	29,0
		6xØ18						